

DETALLE ACOMETIDA HIDRAULICA SIN ESCALA

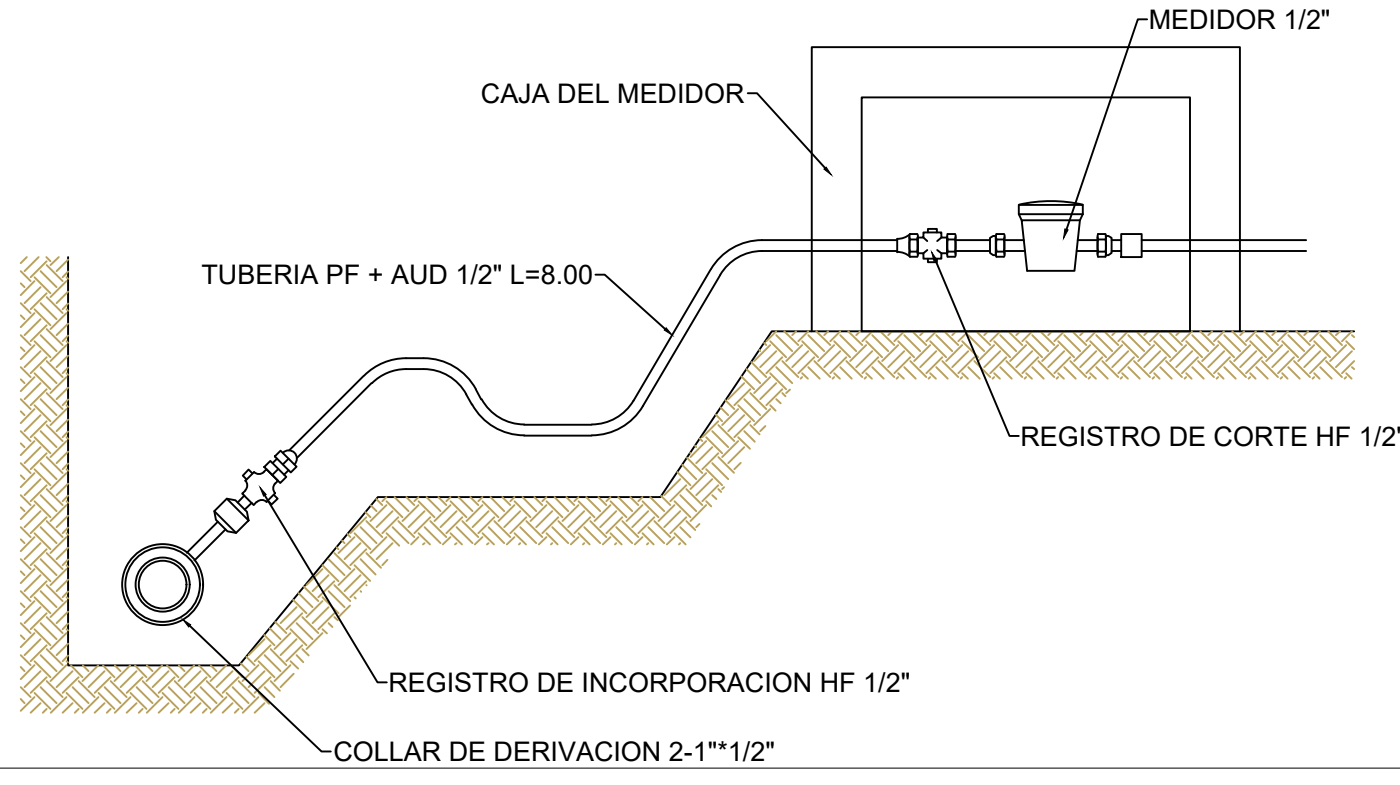

DETALLE CONTADOR 1/2\"/>

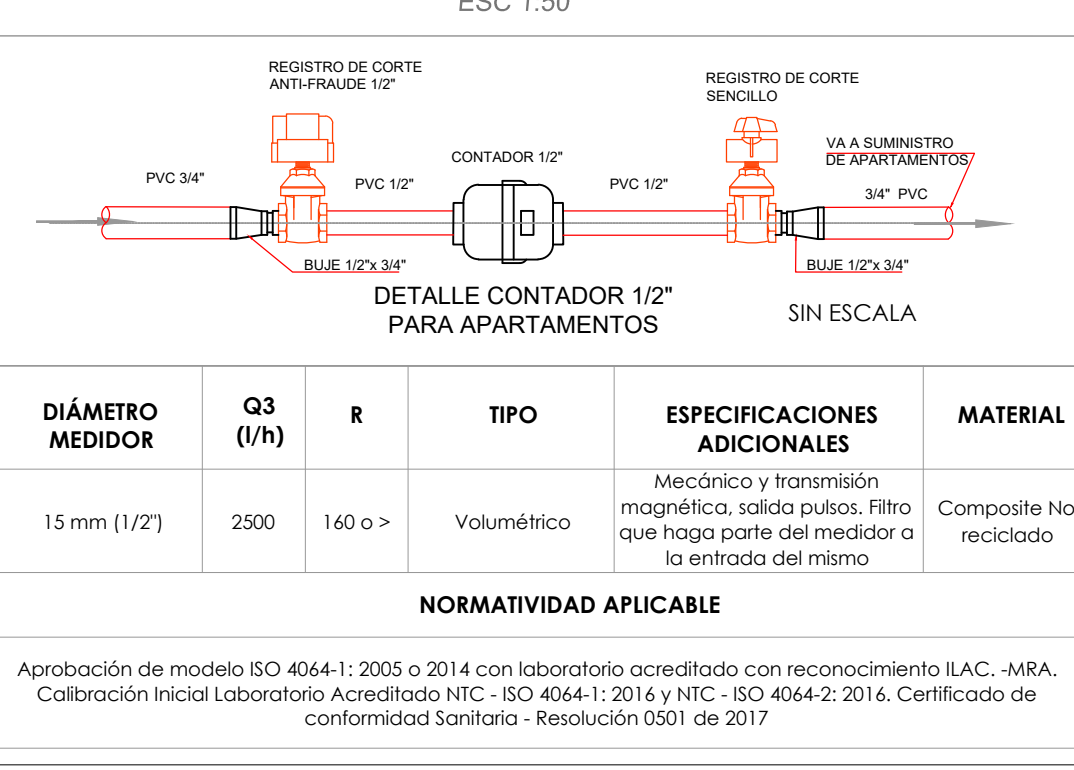

DIÁMETRO MEDIDOR	Q3 (l/h)	R	TIPO	ESPECIFICACIONES ADICIONALES	MATERIAL
15 mm (1/2")	2500	140 o >	Volumétrico	Mecánica y transmisión magnética, salida pulsos. Filtro que haga parte del medidor a la entrada del mismo.	Composite No reciclado

NORMATIVIDAD APLICABLE
 Aprobación de modelo ISO 4064-1: 2005 o 2014 con laboratorio acreditado con reconocimiento ILAC, -MRA, Calibración Inicial Laboratorio Acreditado NTC - ISO 4064-1: 2014 y NTC - ISO 4064-2: 2016. Certificado de conformidad Sanitaria - Resolución 0501 de 2017.

DETALLE ZANJA PARA INSTALACION TUBERIA PVC PRESION SIN ESCALA

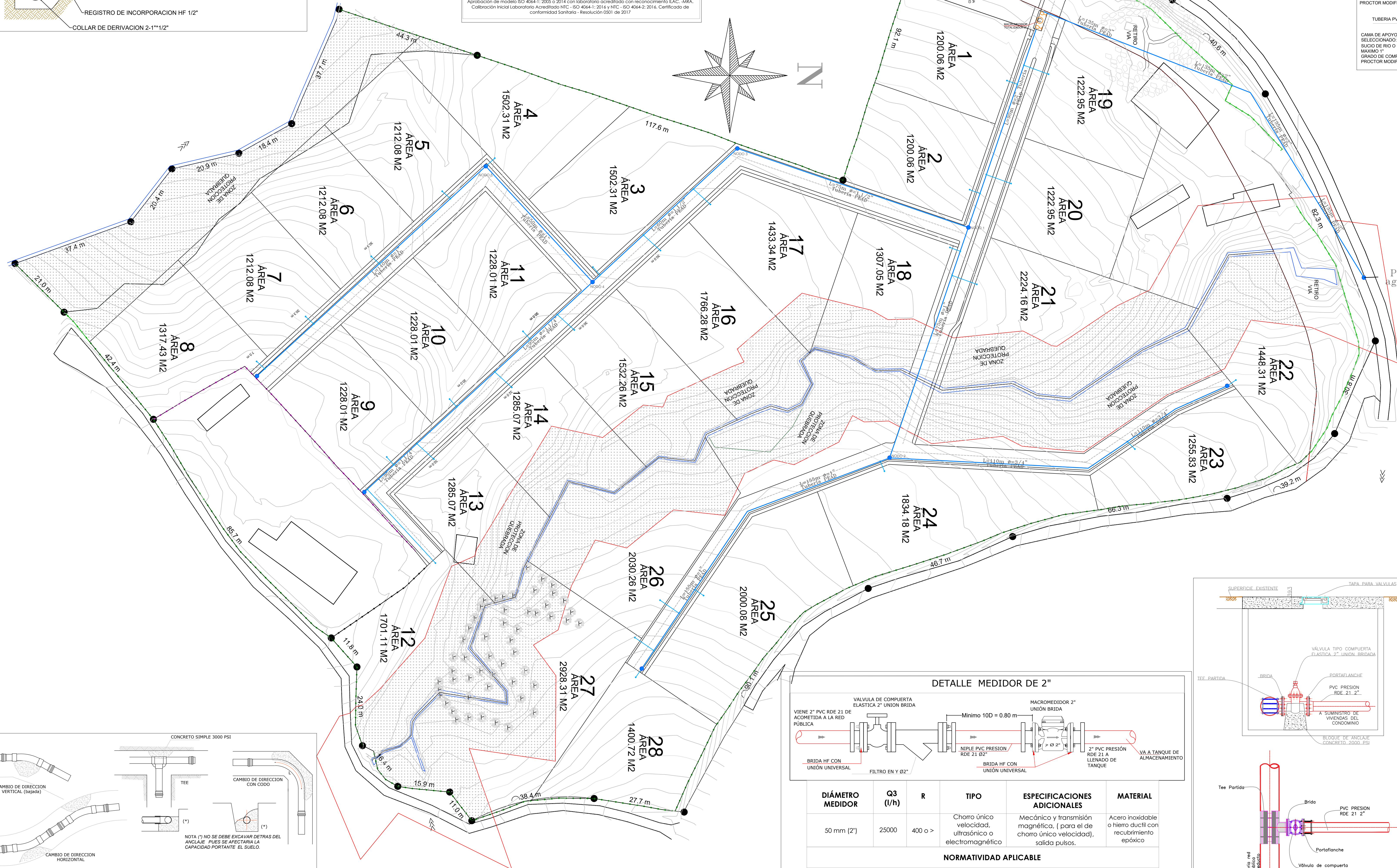
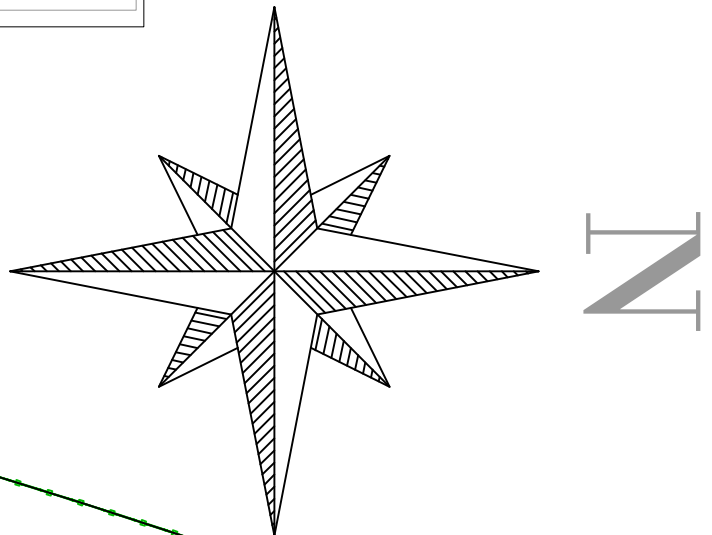
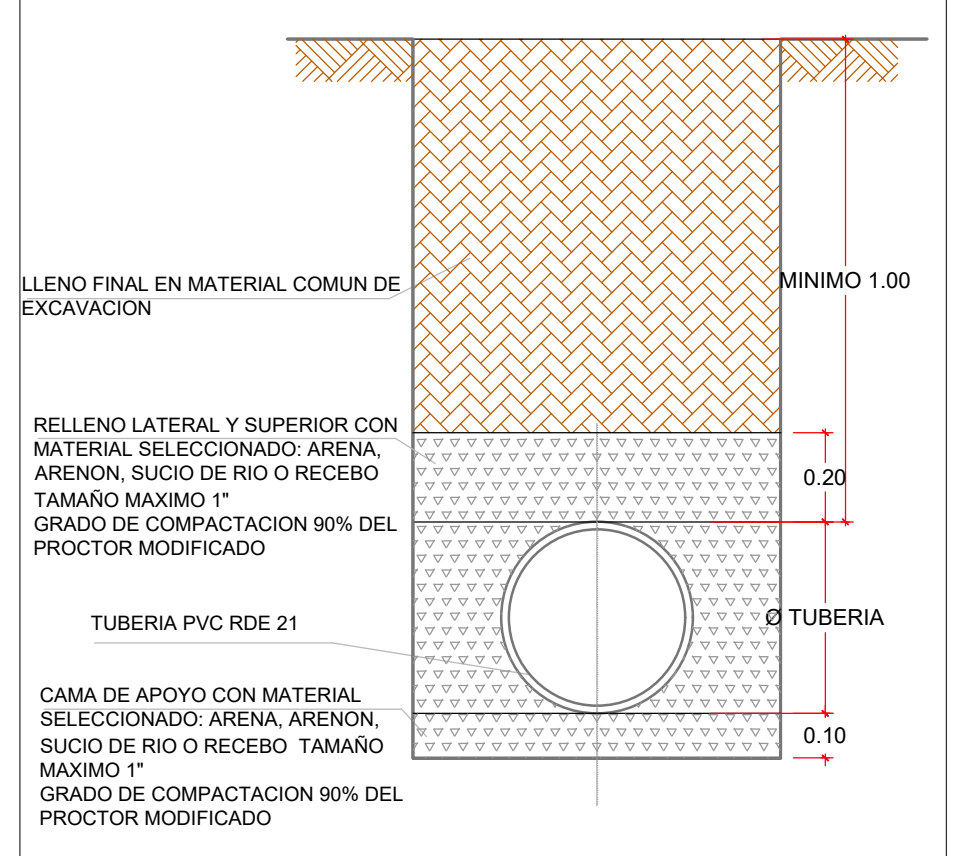

Punto de toma de agua de empocaldas

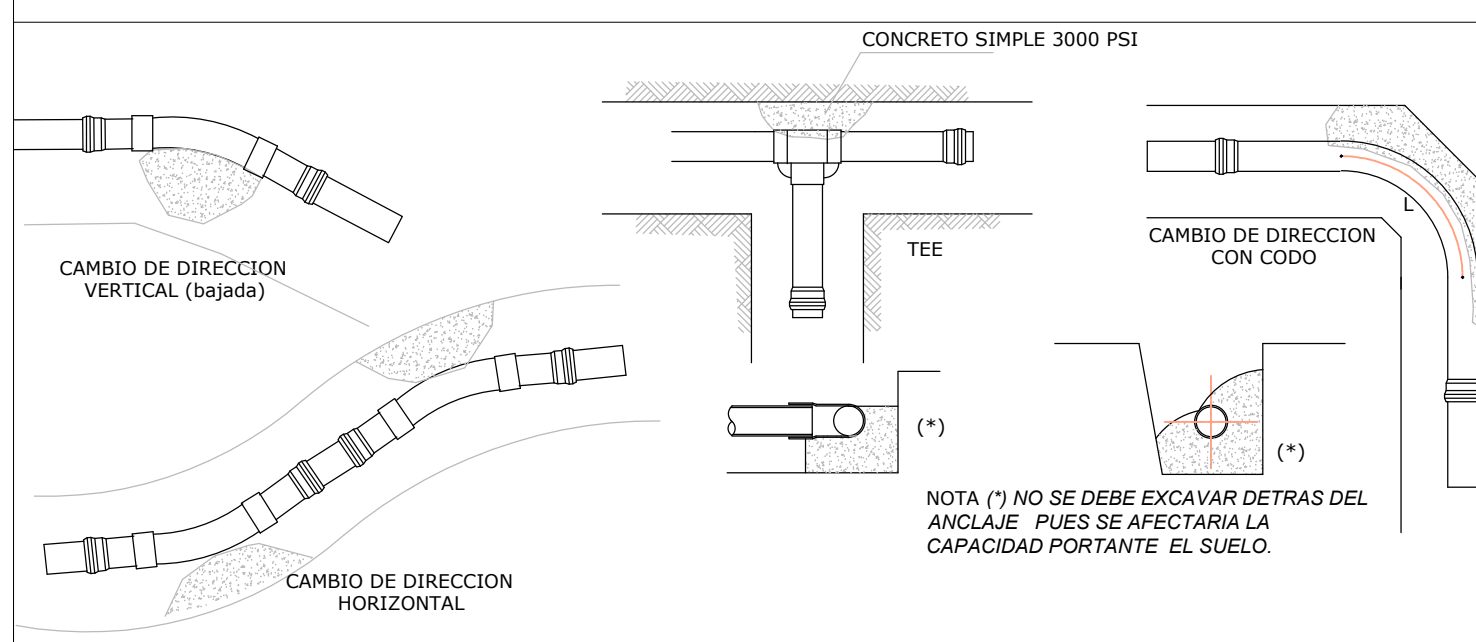

ANCLAJE DE ACCESORIOS DE TUBERIA DE ACUEDUCTO

DETALLE MEDIDOR DE 2"

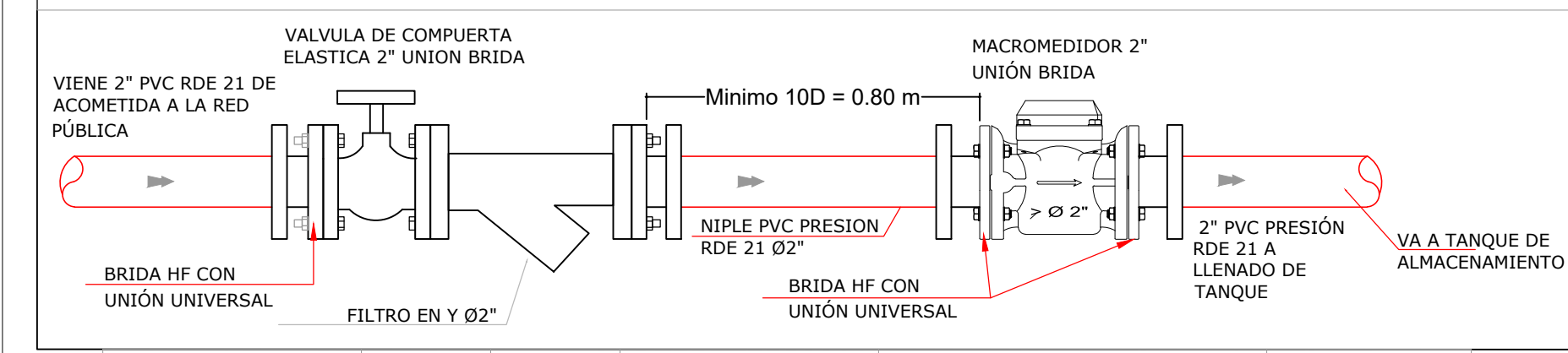

DIÁMETRO MEDIDOR	Q3 (l/h)	R	TIPO	ESPECIFICACIONES ADICIONALES	MATERIAL
50 mm (2")	25000	400 o >	Chorro único velocidad, ultrasónico o electromagnético	Mecánico y transmisión magnética, (para el de chorro único velocidad), salida pulsos.	Acero inoxidable o hierro ductil con recubrimiento epóxico

NORMATIVIDAD APLICABLE
 Aprobación de modelo ISO 4064-1: 2005 o 2014 con laboratorio acreditado con reconocimiento ILAC, -MRA. Certificado fabricante o informe de verificación inicial. Certificado de conformidad Sanitaria - Resolución 0501 de 2017.

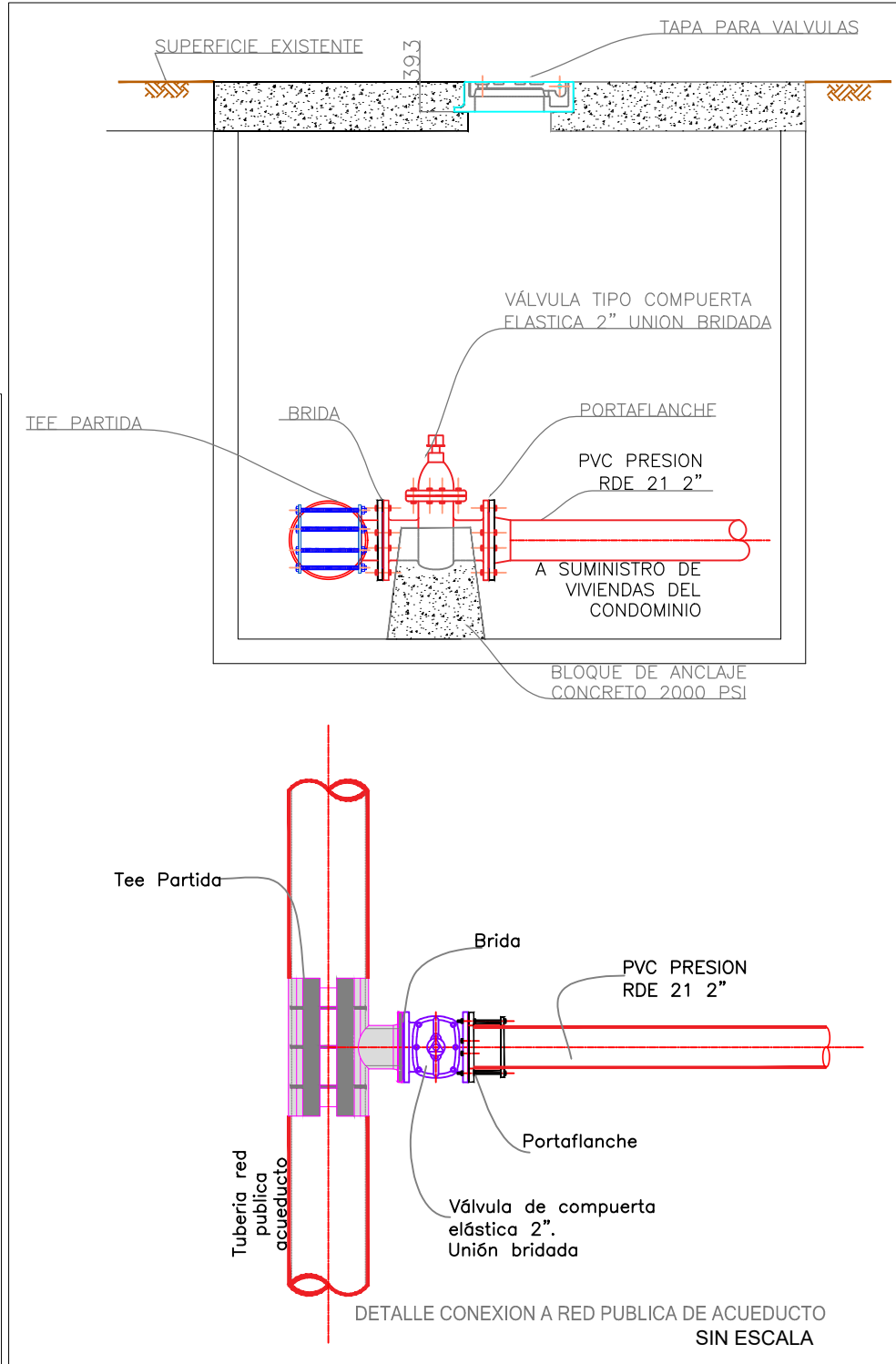

DISEÑO DE LA RED DE ACUEDUCTO Y ALCANTARILLADO, Y SOLICITUD DE CONCESION Y VERTIMIENTOS DE AGUAS PARA CONDOMINIO UBICADO EN LA FINCA LA RAMADA RISARALDA - CALDAS

RISARALDA - CALDAS
 DIRECCIÓN: FINCA LA RAMADA
 FECHA: 03-2023

PROYECTO:
 DISEÑO RED DE ACUEDUCTO Y ALCANTARILLADO, CAPTACION Y VERTIMIENTO DE AGUAS PARA CONDOMINIO UBICADO EN LA FINCA LA RAMADA, RISARALDA - CALDAS

CONTIENE:
 DISTRIBUCION DE SUMINISTRO DE AGUA POTABLE Y DE SISTEMA DE CAPTACION DE AGUAS DE QUEBRADA
 ESCALA:
 ESC 1:500

CONTRATANTE:
 SILVIA VANESA MARTINEZ QUICENO
 CC 1030583405

PROFESIONAL RESPONSABLE:
 Juan Esteban Ossa Ossa
 MT 051037-0543430 CLD

PLANO N°:
IHS 1/2
 NOMBRE DEL ARCHIVO:
 HID_LA-RAMADA.dwg